

E-Fußsystem AE-201



E-Fußsystem AE-201

Material/Konstruktion:

Dreischichtige Gütspanplatte
da Emissionsklasse E1 nach DIN 68765
mit einer beidseitigen Melaminbeschichtung.
Kanten mit allseitig umlaufendem
ABS-Umleimer

AE-elektrisch höhenverstellbares System

Höheneinstellbar 680-1180mm
motorbetriebene Höhenverstellung
Belastung pro Schreibtischeinheit
nach DIN 80kg
(max. Hubkraft pro Säule 100kg)
Verstellgeschwindigkeit von 40mm/sek.

Kabelführung nachrüstbar

Kabelkanal horizontal
einhängbar-klappbar
Kabelklemmen horizontal, Befestigung an der
Platte/Traverse
Kabelrüssel/ Kette vertikal beweglich

Alle Plattenformen sind
Empfehlungen der
Berufsgenossenschaftlichen
Information (BGI)-VBG

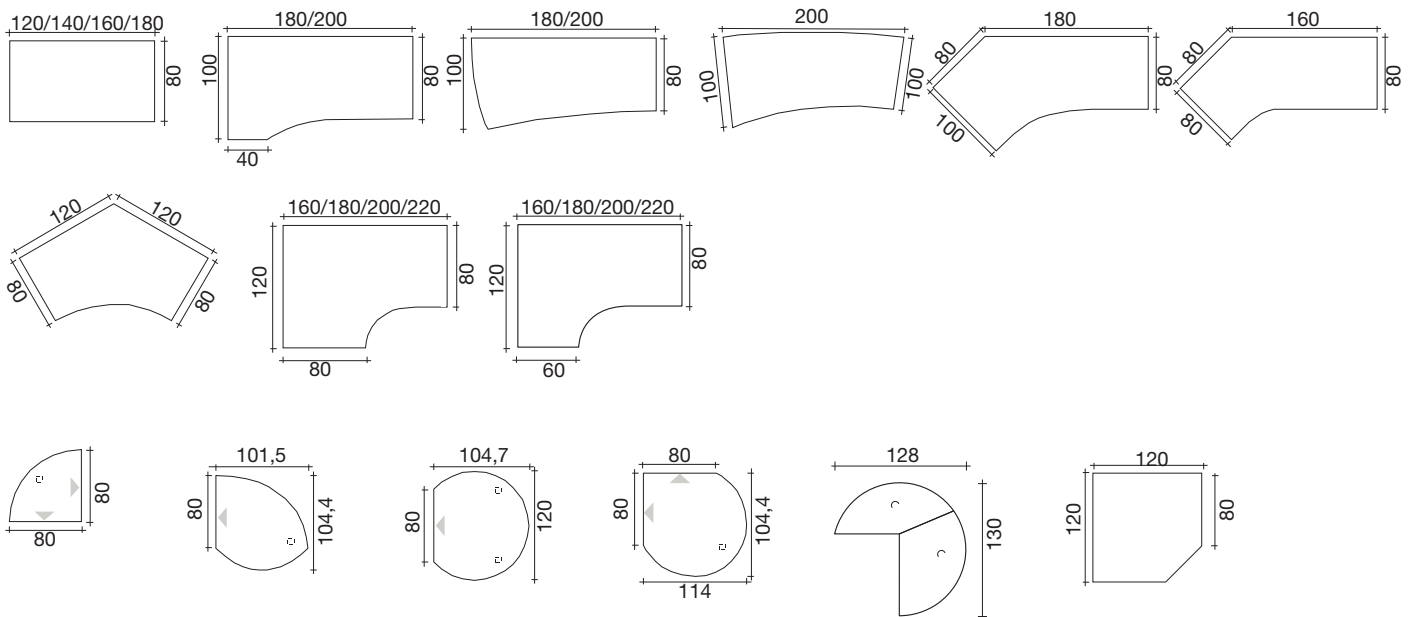

Geprüfte Sicherheit für
alle Schreibtische,
Schreibtischcontainer
und Aktenschränke

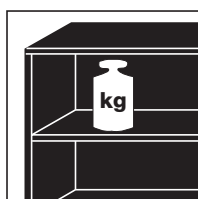

Alle Schreibtische sind
nach DIN belastbar.
(Fachbericht 147/2006-06)



Möbelemente sind
aus E1-Spanplatten mit
beidseitig
melaminharzbeschichteter
Oberfläche.
(Fachbericht 147/2006-06)
Ecken und Kanten
sind nach DIN-Normen
gerundet.



Schreibtisch-
Rollcontainer sind mit
Zentralverriegelung,
Auszugssperre und
Kippsicherung
ausgestattet.
Belastungswerte nach
DIN-Norm.

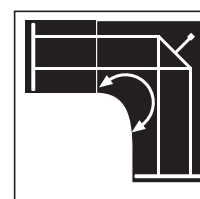

Maximale Beinfreiheit.
Durchgehende
Trägerholme
ermöglichen große Eck-
Kombinationen mit nur
1 Eckfuß und
2 Außenfüßen.

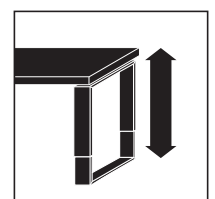

Alle Schreibtische sind
von 68-82 cm
Höhenverstellbar und
durch Justier-
schrauben in den Füßen
standfest.

Ausführung Nr.: 1600

Korpus: Kernbuche Nachbildung
 Front: Kernbuche Nachbildung.
 Schreibtischplatte: Kernb. Nachb.

Ausführung Nr.: 1660

Korpus: Kernbuche Nachbildung
 Front: Quarzit
 Schreibtischplatte: Quarzit

Ausführung Nr.: 7100

Korpus: Ahorn Nachbildung.
 Front: Ahorn Nachbildung.
 Schreibtischplatte: Ahorn Nachb.

Ausführung Nr.: 9300

Korpus: Grau
 Front: Grau
 Schreibtischplatte: Grau

Ausführung Nr.: 9010

Korpus: Weiß
 Front: Kernbuche Nachbildung.
 Schreibtischplatte: Kernb. Nachb.

Ausführung Nr.: 9060

Korpus: Weiß
 Front: Quarzit
 Schreibtischplatte: Quarzit

Ausführung Nr.: 9070

Korpus: Weiß
 Front: Ahorn Nachbildung.
 Schreibtischplatte: Ahorn Nachb.



Kante der Schreibtischplatte:

Plattenstärke 22 mm
 obere Kante schwarz 10mm
 untere Kante alufarbig 12mm

Kante der Schreibtischplatte:

Plattenstärke 22 mm
 Grau Melamin

Bestellangabe für Gestellfarbe alu: (wird kein Griff angegeben, wird Standart Griff DA geliefert)



Griff

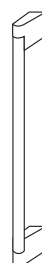

E-Fußsystem A

Rohr alufarbig
 Höhenausschub
 alufarbig

Standard Griff

DA

Bügelgriff
 alufarbig
 Metall

BA

Bügelgriff
 alufarbig
 Metall

LA

Bügelgriff
 alufarbig
 Aluminium

EA

Bügelgriff
 chromfarbig
 Metall

GA

Bügelgriff
 alufarbig
 Metall











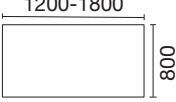
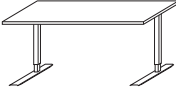

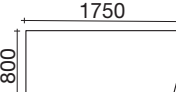

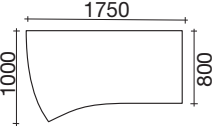
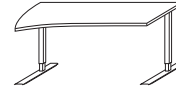

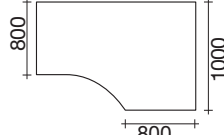
MA

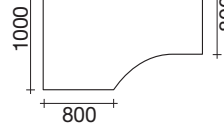
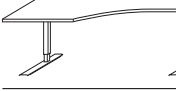

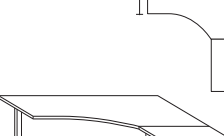
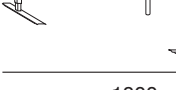

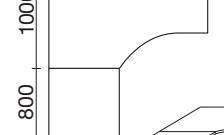
Bügelgriff
 Griffleiste
 Lack weiß
 Metall

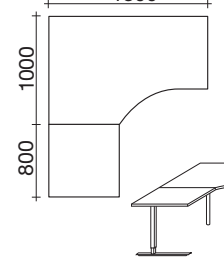
Bestellangaben

Programm: 484 röhre office
 Ausführung: 7100
 Griff und Fußgestellfarbe: DA
 Schreibtisch K10

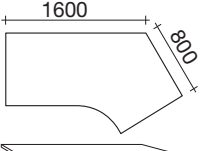
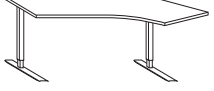
Bestellangabe 1
 Bestellangabe 2
 Bestellangabe 3
 Bestellangabe der Typen

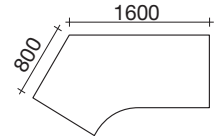
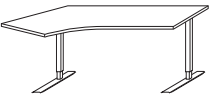
1200-1800 	Kurz- beschreibung	Maße Breite	Höhe	Tiefe	Bestell-Nr
 Z 	Platten	1200 1400 1600 1800	680-1180	800	651 652 653 654
 Z 	Kabelkanal für Schreibtische:	651 652 653 654			808
	Platten	1750	680-1180	800	655
 Z 	Kabelkanal für Schreibtische:	655			808
	Platten	1750	680-1180	800	656
 Z 	Kabelkanal für Schreibtische:	655			808
	Platten	1800	680-1180	800	657
 Z 	Kabelkanal für Schreibtische:	657			808
	Platten	1800	680-1180	800	658
 Z 	Kabelkanal für Schreibtische:	658			808
	Platten	1800	680-1180	1800	659
 Z 	Kabelkanal für Schreibtische:	659			808
	Platten	1800	680-1180	1800	660
 Z 	Kabelkanal für Schreibtische:	660			808

	Kurz- beschreibung Platten	Maße Breite Höhe Tiefe 2000 680-1180 800	Bestell-Nr 661
 	Kabelkanal für Schreibtische: 661		808
	Platten	2000 680-1180 800	662
 	Kabelkanal für Schreibtische: 662	2x400	808